



INVERTER

AIR CONDITIONER
Wall Mounted Type

OPERATING MANUAL

MODE D'EMPLOI

MANUAL DE FUNCIONAMIENTO

English

Français

Español

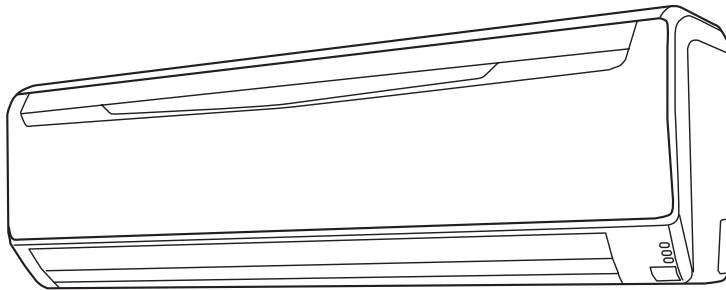

KEEP THIS OPERATING MANUAL
FOR FUTURE REFERENCE

CONSERVEZ CE MODE D'EMPLOI AFIN DE
POUVOIR VOUS Y RÉFÉRER ULTÉRIEUREMENT

GUARDE ESTE MANUAL DE USO PARA
FUTURAS CONSULTAS

FUJITSU GENERAL LIMITED



PART NO.9315345295-03

SOMMAIRE

PRÉCAUTIONS DE SÉCURITÉ	Fr-1	FONCTIONNEMENT OSCILLANT	Fr-11
CARACTÉRISTIQUES ET FONCTIONS	Fr-2	FONCTIONNEMENT ÉCONOMIQUE	Fr-11
NOMENCLATURE DES ORGANES	Fr-4	CHAUFFAGE MINIMUM	Fr-12
PRÉPARATIFS	Fr-5	FONCTIONNEMENT	
FONCTIONNEMENT	Fr-6	MANUEL-AUTOMATIQUE	Fr-12
FONCTIONNEMENT PAR MINUTERIE		NETTOYAGE ET ENTRETIEN	Fr-13
DE PROGRAMMATION.....	Fr-8	GUIDE DE DÉPANNAGE	Fr-16
FONCTIONNEMENT TEMPORISÉ	Fr-9	CONSEILS D'UTILISATION	Fr-17
RÉGLAGE DE LA DIRECTION			
DU FLUX D'AIR.....	Fr-10		

PRÉCAUTIONS DE SÉCURITÉ

- Avant d'utiliser l'appareil, lisez attentivement ces "PRÉCAUTIONS" et utilisez-le de la bonne façon.
- Dans cette section vous trouverez des instructions de sécurité ; assurez-vous d'utiliser votre appareil en toute sécurité.
- "DANGER", "AVERTISSEMENT" et "ATTENTION" ont les significations suivantes :

 DANGER!	Ce marquage indique des procédures qui, si elles ne sont pas effectuées correctement, peuvent entraîner la mort ou des sévères blessures corporelles pour l'utilisateur ou le personnel.
 AVERTISSEMENT!	Ce marquage indique des procédures qui, si elles ne sont pas effectuées correctement, peuvent entraîner la mort ou de sévères blessures corporelles pour l'utilisateur ou le personnel d'entretien.
 ATTENTION!	Ce marquage indique des procédures qui, si elles ne sont pas effectuées correctement, peuvent entraîner des blessures corporelles ou des dommages matériels.

DANGER!

- N'essayez pas d'installer vous-même ce climatiseur.
- Cet appareil ne renferme aucune pièce réparable par l'utilisateur. Consultez toujours le personnel de service compétent en cas de réparation.
- En cas de déménagement, consultez un personnel de service compétent pour effectuer le débranchement et l'installation de l'appareil.
- Veillez à ne pas rester trop longtemps dans le passage direct de l'air froid de l'appareil.
- Ne jamais introduire vos doigts ou des objets dans l'orifice de sortie ou la grille d'admission.
- Ne démarrez et n'arrêtez pas le climatiseur en débranchant le cordon d'alimentation.
- Prenez soin de ne pas endommager le cordon d'alimentation électrique.
- En cas de défaillance (odeur de brûlé, etc.), mettez immédiatement l'appareil hors tension, coupez l'alimentation électrique via le disjoncteur et contactez un centre de réparation agréé.
- En cas de fuite du produit réfrigérant, assurez-vous de le garder hors d'atteinte des flammes ou de produit inflammables. (consultez le centre réparation agréé)
- Si le cordon d'alimentation de cet appareil est endommagé, il devra être remplacé uniquement par un personnel de service agréé, car des outils spéciaux et un cordon adapté sont indispensables.

ATTENTION!

- Assurez une ventilation régulière pendant le fonctionnement de l'appareil.
- Ne dirigez pas le flux d'air vers un feu ouvert ou un appareil de chauffage.
- Ne montez pas et ne placez pas d'objets sur le climatiseur.
- Ne suspendez pas des objets à l'appareil intérieur.
- Ne posez pas de vases de fleurs ou de récipient contenant de l'eau sur un climatiseur.
- N'exposez pas directement le climatiseur à de l'eau.
- N'utilisez pas le climatiseur avec des mains humides.
- Ne tirez pas sur le cordon d'alimentation.
- Coupez l'alimentation si vous n'utilisez pas le climatiseur pendant longtemps.
- Vérifiez si le support d'installation est en bon état.
- Ne placez pas des animaux ou des plantes directement dans le courant d'air de l'appareil.
- Ne buvez pas l'eau de vidange du climatiseur.
- N'utilisez pas le climatiseur pour l'entreposage d'aliments, de plantes, d'animaux, d'instruments de précision ou d'objets d'art.
- Les raccords de tuyauterie deviennent chauds pendant le chauffage; faites attention.
- N'appliquez aucune forte pression sur les ailettes du radiateur.
- Utilisez l'appareil uniquement quand les filtres à air sont installés.
- Ne jamais obstruer ou recouvrir l'orifice de sortie ou la grille d'admission.

ATTENTION!

- Veillez à tenir tout équipement électronique à 3.3 ft (1m) au moins des appareils intérieur et extérieur.
- Évitez d'installer le climatiseur près d'un feu ouvert ou d'autres équipements de chauffage.
- Lors de l'installation des unités intérieure et extérieure, évitez tout accès par des petits enfants.
- N'utilisez pas de gaz inflammables à près du climatiseur.
- L'utilisation de cet appareil n'est pas prévue pour des personnes (y compris les enfants) ayant des capacités physiques, sensorielles ou mentales réduites, ou un manque d'expérience et de connaissance, à moins qu'ils ne soient supervisés ou instruits par une personne responsable de leur sécurité. Les enfants doivent être surveillés pour garantir qu'ils ne jouent pas avec l'appareil.

CARACTÉRISTIQUES ET FONCTIONS

INVERSEUR

Lors du démarrage de l'opération, une grande quantité d'électricité est utilisée pour amener rapidement la pièce à la température souhaitée. Pour des raisons de confort et d'économie d'énergie, la consommation de l'appareil diminue ensuite automatiquement.

TÉLÉCOMMANDE SANS FIL

La télécommande sans fil est pratique pour contrôler le climatiseur à distance.

FONCTIONNEMENT ÉCONOMIQUE

Quand le mode ÉCONOMIQUE est utilisé, la température de la pièce sera légèrement supérieure à la température définie en mode refroidissement et légèrement inférieure en mode chauffage. Par conséquent, le mode ÉCONOMIQUE permet d'économiser plus d'énergie que le mode normal.

ÉCHANGEMENT AUTOMATIQUE

Le mode de fonctionnement (Refroidissement, Déshumidification, Chauffage) change automatiquement afin de conserver la température programmée de manière constante.

FONCTIONNEMENT EN MODE CHAUFFAGE MINIMUM

Cette fonction vous permet de maintenir la température de la pièce à 50°F, de façon à éviter une chute de température trop importante.

LA PROGRAMMATION COMBINÉE MARCHE/ARRÊT

La programmation combinée marche/arrêt vous permet de combiner la mise hors service (OFF) et en service (ON). La séquence peut impliquer 1 transition de la minuterie de OFF à ON, ou de ON à OFF, dans une période de 24 heures.

FONCTIONNEMENT TEMPORISÉ

Lorsque la touche de minuterie SLEEP est actionnée en mode Chauffage, le réglage du thermostat du climatiseur est progressivement abaissé; en revanche, en mode Refroidissement, le réglage du thermostat est progressivement élevé. Quand la durée programmée pour le compte à rebours est écoulée, l'appareil se met hors tension automatiquement.

FLUX D'AIR HORIZONTAL : REFOUDDISSEMENT/FLUX D'AIR VERS LE BAS : CHAUFFAGE

En mode Refroidissement, optez pour le flux d'air horizontal afin que l'air frais ne soit pas propulsé directement sur les personnes présentes dans la pièce. En mode Chauffage, optez pour le flux d'air vers le bas pour propulser un air chaud et puissant sur le sol afin de produire un environnement confortable.

FLUX D'AIR OMNI-DIRECTIONNEL (OPÉRATION DE VARIATION)

Une commande tridimensionnelle de la variation de la direction de l'air est possible à l'aide à la fois d'une variation de direction de l'air haut/bas (UP/DOWN) et droite/gauche (RIGHT/LEFT). Les clapets de direction verticale du flux d'air oscillent automatiquement selon le mode opératoire sélectionné. Aussi, il est possible de régler la direction du flux d'air en sélectionnant le mode adapté.

GRILLE D'ADMISSION D'AIR AMOVIBLE

La GRILLE D'ADMISSION D'AIR de l'appareil intérieur peut être retirée pour faciliter le nettoyage et la maintenance.

FILTRE RÉSISTANT AUX MOISSISSURE

Le Filtre à air a reçu un traitement anti-moisissure, ce qui assure sa propreté et la facilité de son entretien.

FONCTIONNEMENT SUPER SILENCIEUX

Lorsque la touche Ventilation (FAN) est utilisée pour sélectionner Silencieux (QUIET), l'appareil deviendra super-silencieux ; le passage de l'air est réduit pour fournir un fonctionnement plus silencieux.

FILTRE DE NETTOYAGE D'AIR À LA CATÉCHINE (POLYPHÉNOL)

Le filtre de nettoyage d'air à la catéchine (polyphénol) utilise de l'électricité statique pour épurer l'air des fines particules et de la poussière, comme la fumée de tabac et le pollen des plantes, qui sont trop petites pour être visibles.

Le filtre contient de la catéchine qui permet de lutter efficacement contre diverses bactéries en mettant fin à la croissance de celles absorbées par le filtre.

Une fois le filtre de nettoyage d'air installé, la quantité d'air produite diminue et réduit ainsi légèrement les performances du climatiseur.

FILTRE D'AIR DÉSODORISANT À IONS NÉGATIFS

Il se compose de super micro particules de céramique pouvant produire des ions négatifs d'air dont l'effet désodorisant et le pouvoir d'absorption contribuent à atténuer les odeurs désagréables à la maison.

Fig. 1

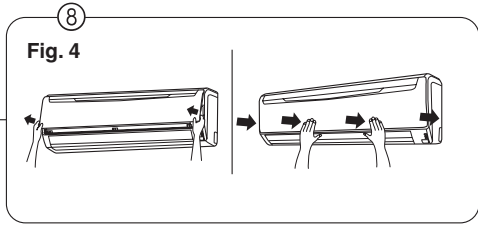
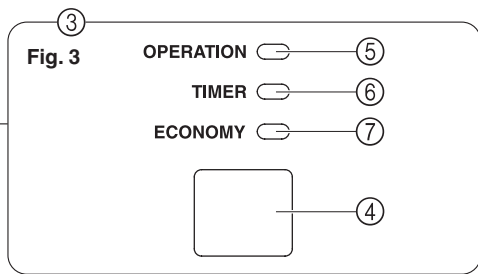
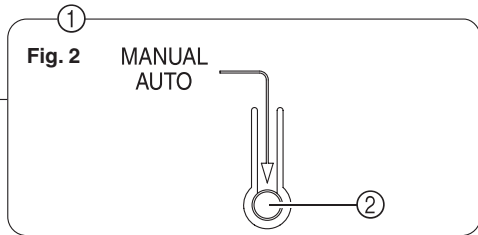
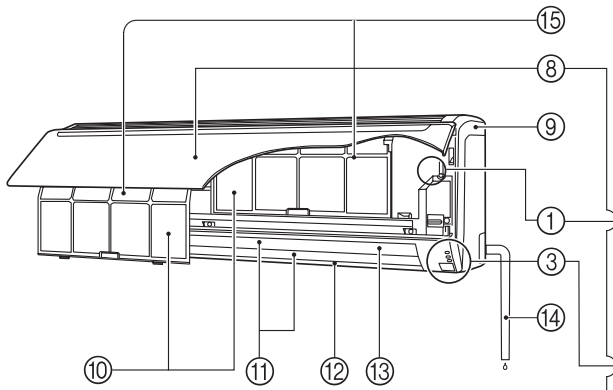

Fig. 5

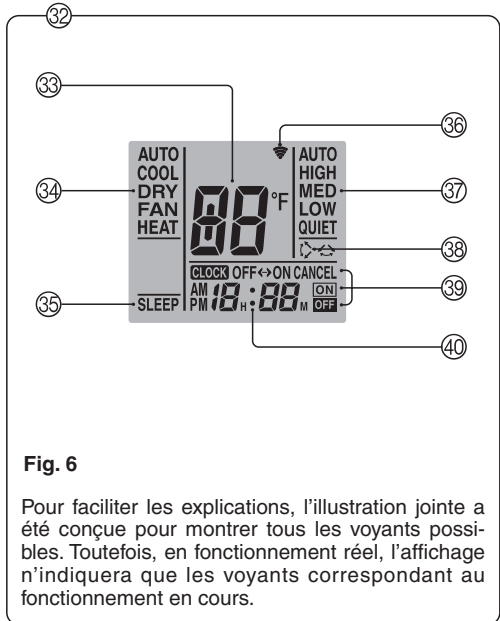
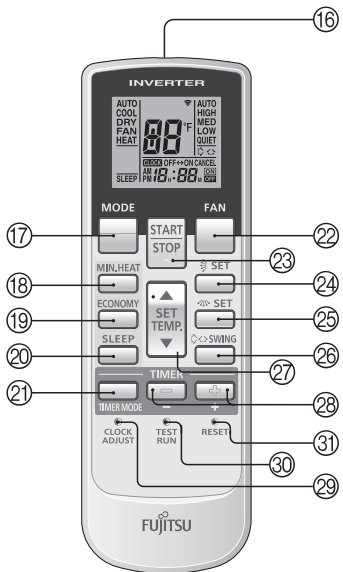

Fig. 1 Unité intérieur

① **Panneau de contrôle de fonctionnement (Fig. 2)**

② **Bouton manuel-automatique (MANUAL AUTO)**

- Lors de la pression prolongée du bouton MANUAL AUTO pendant plus de 10 secondes, l'opération de refroidissement forcé démarre.
- Le système de refroidissement forcé est utilisé au moment de l'installation et uniquement par un technicien agréé.
- Si le système de refroidissement forcé se déclenche par hasard, appuyez sur la touche de marche/arrêt (START/STOP) pour l'arrêter.
- Appuyez sur la touche FILTER INDICATOR RESET (réinitialisation du voyant du filtre)

③ **Voyant (Fig.3)**

④ **Récepteur du signal de télécommande**

⑤ **Voyant de fonctionnement (OPERATION) (vert)**

⑥ **Voyant de la minuterie (TIMER) (orange)**

- Si le voyant TIMER clignote en mode de fonctionnement de la minuterie, le climatiseur vous indique que la minuterie n'a pas été correctement réglée. (Voir "Remise en marche automatique" à la page 18.)

⑦ **Voyant du mode économique (ECONOMY) (vert)**

- Le voyant indicateur ECONOMY s'allume lors du fonctionnement en MODE ÉCONOMIQUE et MODE CHAUFFAGE MINIMUM.

⑧ **GRILLE D'ADMISSION D'AIR (Fig.4)**

⑨ **Panneau avant**

⑩ **Filtre à air**

⑪ **Volet de direction du flux d'air**

⑫ **Redresseur de puissance**

⑬ **Volets gauche-droite**

(derrière le volet de direction verticale du flux d'air)

⑭ **Tuyau de vidange**

⑮ **Filtre de nettoyage d'air**

Fig. 5 Télécommande

⑯ **Emetteur du signal**

⑰ **Touche de contrôle principal (MODE)**

⑱ **Touche MIN. HEAT**

⑲ **Touche ECONOMY**

⑳ **Touche de fonctionnement temporisé (SLEEP)**

㉑ **Touche TIMER MODE**

㉒ **Touche de contrôle de ventilateur (FAN)**

㉓ **Touche de marche/arrêt (START/STOP)**

㉔ **Touche SET (vertical)**

㉕ **Touche SET (horizontal)**

㉖ **Touche SWING**

㉗ **Touche SET TEMP (▲ / ▼)**

㉘ **Touche TIMER SET (⊕ / ⊖)**

㉙ **Touche CLOCK ADJUST**

㉚ **Touche d'essai de fonctionnement (TEST RUN)**

- Cette touche s'emploie lors de l'installation du climatiseur et elle ne sera pas utilisée en temps normal car le thermostat du climatiseur pourrait alors fonctionner de façon incorrecte.
- Si cette touche est actionnée pendant un fonctionnement normal, l'appareil passera au mode d'essai; le voyant de fonctionnement de l'unité intérieure et le voyant de minuterie commenceront alors à clignoter de façon simultanée.
- Pour arrêter le mode d'essai de fonctionnement, appuyez sur la touche START/STOP pour arrêter le climatiseur.

⑳ **Touche RESET**

㉛ **Affichage de la télécommande (Fig.6)**

㉜ **Affichage de réglage de température**

㉝ **Affichage du mode de fonctionnement**

㉞ **Affichage du mode minuterie (SLEEP TIMER)**

㉟ **Voyant de transmission**

㊱ **Affichage de vitesse de ventilation**

㊲ **Affichage d'oscillation**

㊳ **Affichage du mode de minuterie**

㊴ **Affichage d'horloge**

PRÉPARATIFS

Mettez l'appareil sous tension

1 Mettez le disjoncteur sous tension

Mise en place des Piles (AAA/R03/LR03 × 2)

1 Appuyez sur le couvercle du logement des Piles à l'arrière et faites le glisser pour l'ouvrir.

Faites glisser dans le sens de la flèche en appuyant sur le repère .

2 Installez les Piles.

Veillez à respecter la polarité (+/-) des piles.

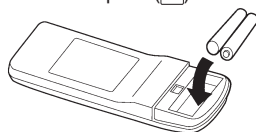

3 Refermez le couvercle du logement des Piles.

Mise à l'heure

1 Appuyez sur la touche CLOCK ADJUST (Fig. 5 29).

Appuyez sur le bouton avec la pointe d'une stylo-bille ou d'un autre objet.

2 Utilisez les touches TIMER SET (+ / -) (Fig. 5 28)

Touche  : Pour faire avancer les chiffres.

Touche  : Pour faire reculer les chiffres.

(Chaque fois que vous appuyez sur les boutons, l'heure avance/recule par pas de 1 minute; maintenez les boutons enfoncés pour modifier rapidement l'heure par pas de 10 minutes.)

3 Rappuyez sur la touche CLOCK ADJUST (Fig. 5 29).

Le réglage est ainsi terminé et l'horloge commence à fonctionner.

⚠ ATTENTION!

- Prenez soin de ne pas laisser des piles à la portée des petits enfants qui pourraient les avaler par accident.
- Si vous prévoyez de ne pas utiliser la télécommande pendant longtemps, retirez-en les piles pour éviter un suintement de leur électrolyte.
- Si de l'électrolyte des piles entre en contact avec la peau, les yeux ou les muqueuses, lavez immédiatement avec beaucoup d'eau fraîche et consultez votre médecin.
- Des piles usagées doivent être retirées rapidement de la télécommande et éliminées correctement soit en les plaçant dans un récipient public adhoc, soit en les rendant à l'autorité compétente.
- N'essayez jamais de recharger des piles.

Ne mélangez jamais de piles neuves et usagées ou des piles de types différents. Les piles durent environ 1 an dans des conditions normales d'utilisation. Si le champ d'action de la télécommande diminue sensiblement, remplacez les piles et appuyez sur la touche RESET à l'aide de la pointe d'un stylo à bille ou d'un autre objet de petite taille.

Pour utiliser la télécommande

- La télécommande doit être pointée sur le récepteur de signal (Fig.3 4) pour fonctionner correctement.
- Plage de fonctionnement : environ 23 ft (7 m).
- Quand un signal est correctement reçu par le climatiseur, un bip se fait entendre.
- Si vous n'entendez pas de bip sonore, appuyez de nouveau sur la touche de la télécommande.

Support de la télécommande

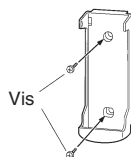

① Fixez le support.

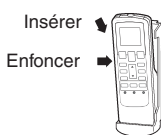

② Installez la télécommande.



③ Pour retirer la télécommande (utilisation séparée).

FONCTIONNEMENT

Sélection du mode de Fonctionnement

1 Appuyez sur la touche START/STOP (Fig. 5 ㉓).

Le voyant de fonctionnement (OPERATION) (vert) de l'appareil intérieur (Fig. 3 a5) s'allume.
Le climatiseur se met en marche.

2 Appuyez sur la touche MODE (Fig. 5 ㉔) pour choisir le mode souhaité.

A chaque pression de la touche, le mode change dans l'ordre suivant :

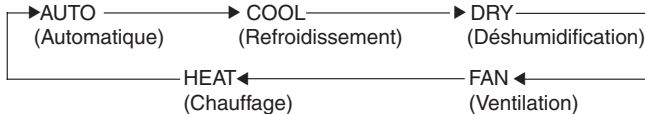

Après 3 secondes environ, l'affichage entier réapparaît.

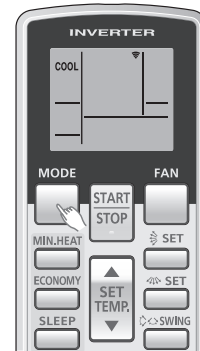

Exemple : réglage sur COOL.

Réglage du thermostat

Appuyez sur la touche SET TEMP. (fig. 5 ㉕).

Touche ▲ : Appuyez pour élever le réglage du thermostat.

Touche ▼ : Appuyez pour abaisser le réglage du thermostat.

● Plage de réglage du thermostat :

Automatique.....	64-88 °F
Chauffage.....	60-88 °F
Refroidissement/Déshumidification.....	64-88 °F

Le thermostat ne permet pas de régler la température en mode Ventilation (FAN) ; la température n'apparaît pas sur l'affichage de la télécommande dans ce mode.

Environ 3 secondes plus tard, tout l'affichage réapparaît.

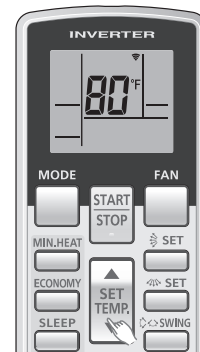

Exemple : réglage sur 80 °F.

Réglage de la vitesse du ventilateur

Appuyez sur la touche FAN (Fig. 5 ㉖).

A chaque pression de la touche, la vitesse du ventilateur change dans l'ordre suivant :



Environ 3 secondes plus tard, tout l'affichage réapparaît.

Lors d'un réglage sur AUTO :

Chauffage : Le ventilateur agit afin de faire circuler l'air chauffé de façon optimale. Cependant, le ventilateur fonctionne très lentement quand la température de l'air émis par l'unité intérieure est basse.

Refroidissement : À mesure que la température de la pièce approche du réglage de thermostat, la vitesse du ventilateur diminue.

Ventilation : Le ventilateur se met alternativement en service et hors service; quand il est en service, il fonctionne à la vitesse LOW (lent).

Le ventilateur fonctionne à très basse vitesse en mode Surveillance au début du mode Chauffage.

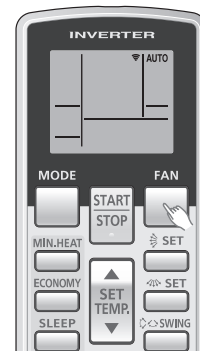

Exemple : réglage sur AUTO.

Fonctionnement SUPER SILENCIEUX

Lors d'un réglage sur SILENCIEUX (Quiet) :

Le fonctionnement SUPER SILENCIEUX commence. Le flux d'air de l'unité intérieure sera réduit pour rendre plus doux le fonctionnement.

● Le fonctionnement SUPER SILENCIEUX n'est pas utilisable en mode Déshumidification. (La même chose est vraie quand le mode Déshumidification est sélectionné pendant le fonctionnement en mode AUTO.)

● Pendant le fonctionnement Super Silencieux, les performances de chauffage et de légèrement réduites. Si la pièce ne se réchauffe pas/ne refroidit pas lors du fonctionnement SUPER SILENCIEUX, réglez la vitesse du ventilateur du climatiseur.

FONCTIONNEMENT

Arrêt du climatiseur

Appuyez sur la touche START/STOP (Fig. 5 ㉓).

Le voyant de fonctionnement (OPERATION) (vert) (Fig.3 ㉔) s'éteint.

A propos du mode de fonctionnement AUTO CHANGEOVER (changement automatique)

AUTO : ● Lorsque le mode AUTO CHANGEOVER (changement automatique) est sélectionné, le ventilateur fonctionne dans un premier temps à très faible vitesse pendant environ quelques minutes. Pendant ce temps, l'appareil détecte les conditions ambiantes et choisit le mode de fonctionnement adéquat.

Si la différence entre le réglage du thermostat et la température réelle de la pièce est supérieure à +4 °F → Fonctionnement en refroidissement ou en déshumidification

Si la différence entre le réglage du thermostat et la température réelle de la pièce est inférieure à ±4 °F → Déterminé par la température extérieure.

Si la différence entre le réglage du thermostat et la température réelle de la pièce dépasse les -4 °F → Fonctionnement en mode Chauffage

- Lorsque le climatiseur a rapproché la température de la pièce du réglage du thermostat, il commence son opération de surveillance. En mode d'opération de surveillance, le ventilateur fonctionne à faible vitesse. Si la température de la pièce change par la suite, le climatiseur sélectionne le mode de fonctionnement approprié (Chauffage ou, Refroidissement) pour que la température corresponde à celle programmée sur le thermostat.
- Si le mode automatiquement sélectionné par l'appareil n'est pas celui que vous souhaitez, sélectionnez 1 des modes de fonctionnement (HEAT (CHAUFFAGE), COOL (REFROIDISSEMENT), DRY (DÉSHUMIDIFICATION), FAN (VENTILATEUR)).

A propos du mode de fonctionnement

Chauffage (HEAT) :

- Utilisé pour chauffer la pièce.
- Quand le mode Chauffage est choisi, le climatiseur fait fonctionner son ventilateur à très basse vitesse pendant 3 à 5 minutes, puis il passe au réglage de ventilation sélectionné. Cette durée permet à l'unité intérieure de se préchauffer avant d'entrer pleinement en service.
- Quand la température de la pièce est très basse, du givre peut apparaître sur l'appareil extérieur, ce qui peut réduire ses performances. Pour empêcher cette formation du givre, l'appareil enclenche automatiquement un cycle de dégivrage de temps en temps. Pendant le mode de dégivrage automatique, le voyant de fonctionnement (OPERATION) (vert) (Fig.3 ㉔) clignote, et le mode de chauffage est interrompu.
- Après la mise en route du chauffage, il faut un certain temps pour que la pièce se réchauffe.

Refroidissement (COOL) :

- Utilisé pour rafraîchir la pièce.

Déshumidification (DRY) :

- Utilisé pour rafraîchir légèrement la pièce en éliminant l'humidité.
- Il n'est pas possible de chauffer la pièce en mode Déshumidification.
- En mode Déshumidification, l'appareil fonctionne à basse vitesse; pour ajuster l'humidité de la pièce, il arrive que le ventilateur de l'unité intérieure s'arrête de temps à autre. Le ventilateur risque également de fonctionner à très basse vitesse pendant l'ajustement du niveau d'humidité de la pièce.
- La vitesse du ventilateur ne peut pas être changée manuellement quand le mode Déshumidification est sélectionné.

Ventilation (FAN) :

- A utiliser pour faire circuler l'air dans toute la pièce.

En mode Chauffage :

Réglez le thermostat à une valeur plus haute que la température actuelle de la pièce. Le mode Chauffage ne fonctionnera pas si le thermostat est réglé plus bas que la température réelle de la pièce.

En mode Refroidissement/Déshumidification :

Réglez le thermostat à une valeur plus basse que la température actuelle de la pièce. Les modes Déshumidification et Refroidissement ne fonctionneront pas si le thermostat est réglé plus haut que la température réelle de la pièce (en mode Refroidissement, seul le ventilateur fonctionnera).

En mode Ventilation :

L'appareil ne permet pas de réchauffer ou rafraîchir la pièce.

FONCTIONNEMENT PAR MINUTERIE DE PROGRAMMATION

Avant d'utiliser la minuterie, vérifiez que la télécommande est réglée sur l'heure exacte (☞ P.5).

Emploi des fonctions de déclenchement ou d'arrêt différé

1 Appuyez sur la touche START/STOP (marche/arrêt) (Fig. 5 23).
(Si le climatiseur fonctionne déjà, passez à l'étape 2.)
Le voyant vert de fonctionnement (OPERATION) (vert) de l'appareil intérieur (Fig. 3 5) s'allume.

2 Appuyez sur la touche TIMER MODE (Fig. 5 21) pour sélectionner la minuterie d'arrêt (OFF) ou de marche (ON).

À chaque poussée sur la touche, la fonction de la minuterie change dans l'ordre suivant :

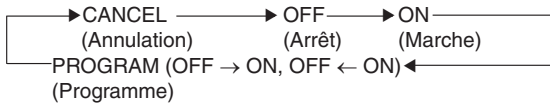

Le voyant orange de minuterie (TIMER) (orange) de l'appareil intérieur (Fig. 3 6) s'allume.

3 Utilisez les touches TIMER SET (Fig. 5 28) pour régler l'heure d'arrêt et de mise en marche souhaitées.

Réglez l'heure lorsque celle-ci clignote (le clignotement se poursuit pendant environ 5 secondes).

Touche : Appuyez pour avancer l'heure.

Touche : Appuyez pour reculer l'heure.

Environ 5 secondes plus tard, l'affichage complet réapparaît.

Annulation de la minuterie

Utilisez la touche TIMER MODE pour sélectionner "CANCEL".

Le climatiseur repasse au fonctionnement normal.

Changement du réglage de la minuterie

Effectuez les étapes 2 et 3.

Arrêt du climatiseur pendant que la minuterie fonctionne

Appuyez sur la touche START/STOP.

Changement des conditions de fonctionnement

Si vous souhaitez changer les conditions de fonctionnement (Mode, Vitesse de ventilation, Réglage du thermostat) après avoir réglé la minuterie, attendez que tout l'affichage réapparaisse, puis appuyez sur les touches appropriées pour changer le fonctionnement.

Utilisation de la programmation combinée Marche/Arrêt

1 Appuyez sur la touche START/STOP (Fig. 5 23) (marche/arrêt).
(Si l'appareil est déjà en service, passez à l'étape 2.)
Le voyant de fonctionnement (OPERATION) (vert) de l'appareil intérieur (Fig. 3 5) s'allume.

2 Programmez les heures souhaitées pour la mise à l'arrêt (OFF) et la mise en marche (ON) par minuterie.
Consultez la section "Emploi de la minuterie de marche (ON) ou d'arrêt (OFF)" pour régler le mode et les heures de fonctionnement souhaités.
Environ 3 secondes plus tard, tout l'affichage réapparaît.
Le voyant du mode minuterie (TIMER) (orange) de l'appareil intérieur (Fig.3 6) s'allume.

3 Appuyez sur la touche TIMER MODE (Fig. 5 21) pour choisir PROGRAM (OFF → ON ou OFF ← ON s'affiche).
L'affichage indique alternativement "OFF" et "ON", puis il change pour indiquer le réglage horaire de l'opération qui se produira la première.
● La programmation se met en service. (Si la mise en service (ON) doit fonctionner d'abord, l'appareil cesse de fonctionner à ce moment.)

Environ 5 secondes plus tard, l'affichage complet réapparaît.

À propos de la programmation combinée Marche/Arrêt

- La programmation combinée marche/arrêt vous permet de combiner la mise hors service (OFF) et en service (ON). La séquence peut impliquer 1 transition de la minuterie de OFF à ON, ou de ON à OFF, dans une période de 24 heures.
- La première fonction à agir est celle qui est la plus proche de l'heure actuelle. L'ordre des opérations est indiqué par la flèche sur l'affichage de la télécommande (OFF → ON ou OFF ← ON).
- Comme exemple de minuterie de programme, il est possible de faire en sorte que le climatiseur s'arrête automatiquement (minuterie OFF) une fois que vous êtes allé au lit, puis qu'il démarre (minuterie ON) le matin, avant votre réveil.

Annulation de la minuterie

Utilisez la touche TIMER MODE pour sélectionner "CANCEL".

Le climatiseur repasse au mode de fonctionnement normal.

Changement du réglage de la minuterie

1. Effectuez les démarches expliquées à la section "Emploi de la minuterie de marche (ON) ou d'arrêt (OFF)" pour choisir les réglages de minuterie à changer.
2. Appuyez sur la touche TIMER MODE pour sélectionner OFF → ON ou OFF ← ON.

Arrêt du climatiseur pendant que la minuterie fonctionne

Appuyez sur la touche START/STOP.

Changement des conditions de fonctionnement

Si vous souhaitez changer les conditions de fonctionnement (Mode, Vitesse de ventilation, Réglage du thermostat) après avoir réglé la minuterie, attendez que tout l'affichage réapparaisse, puis appuyez sur les touches appropriées pour changer le fonctionnement.

FONCTIONNEMENT TEMPORISÉ

A la différence des autres fonctions de la minuterie, le fonctionnement temporisé permet de programmer une durée pendant laquelle fonctionnera le climatiseur.

Utilisation de la Minuterie de Temporisation

Pendant que le climatiseur fonctionne ou est arrêté, appuyez sur la touche SLEEP. (Fig. 5 ㉓)

Le voyant vert de fonctionnement (OPERATION) (vert) de l'appareil intérieur (Fig. 3 ㉑) et le voyant orange de minuterie (TIMER) (orange) (Fig. 3 ㉒) s'allument.

Annulation de la minuterie

Utilisez la touche TIMER MODE pour sélectionner "CANCEL".

Le climatiseur repasse au mode de fonctionnement normal.

Changement des réglages du minuterie

Arrêt du climatiseur après le déclenchement du temporisateur

Appuyez sur la touche START/STOP.

Appuyez une nouvelle fois sur la touche SLEEP (Fig. 5 ㉓) et réglez l'heure à l'aide des touches TIMER SET (\oplus / \ominus) (Fig. 5 ㉔).

Réglez l'heure lorsque l'affichage du mode de minuterie clignote (le clignotement se poursuit pendant environ 5 secondes).

Touche \oplus : Pour faire avancer l'heure.

Touche \ominus : Pour faire reculer l'heure.

Environ 5 secondes plus tard, l'affichage complet réapparaît.

À propos de la minuterie à temporisateur

Pour éviter un chauffage ou un refroidissement excessif pendant le sommeil, la minuterie de temporisation modifie automatiquement le réglage du thermostat selon le réglage de la durée. Quand la durée programmée est écoulée, le climatiseur s'arrête complètement.

Pendant le chauffage :

Lorsque la minuterie SLEEP (temporisation) est configurée, le réglage du thermostat baisse automatiquement de 2 °F toutes les 30 minutes. Quand le thermostat été abaissé de 8 °F en tout, le réglage à ce niveau est maintenu jusqu'à la fin de la durée programmée; quand ce moment est atteint, le climatiseur s'arrête automatiquement.

Pendant le Refroidissement/Déshumidification :

Lorsque la minuterie SLEEP (temporisation) est configurée, le réglage du thermostat augmente automatiquement de 2 °F toutes les heures. Quand le thermostat été augmenté de 4 °F en tout, le réglage à ce niveau est maintenu jusqu'à la fin de la durée programmée; quand ce moment est atteint, le climatiseur s'arrête automatiquement.

Réglage du temporisateur (SLEEP)

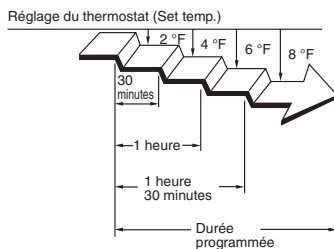

Réglage du temporisateur (SLEEP)

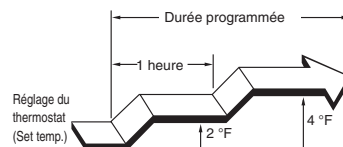

RÉGLAGE DE LA DIRECTION DU FLUX D'AIR

- Réglez le flux d'air vertical (haut/bas) et horizontal (droite/gauche) à l'aide des touches de direction du flux d'air (AIR DIRECTION) de la télécommande.
- Utilisez les touches de direction du flux d'air (AIR DIRECTION) après la mise en marche de l'appareil intérieur et l'arrêt des volets de direction du flux d'air.

Réglage de la direction verticale du flux d'air

Appuyez sur la touche SET (vertical) (Fig. 5 24).

À chaque pression sur la touche, le flux d'air se modifie comme suit :

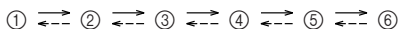

Positions de réglage de direction du flux d'air :

①, ②, ③, ④, ⑤, ⑥ : En mode refroidissement/chauffage/déshumidification

L'affichage de la télécommande ne change pas.

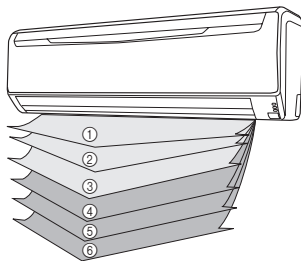

- Servez-vous du réglage de la direction de l'air dans la plage indiquée ci-dessus.
- La direction verticale du flux d'air sera réglée automatiquement comme indiqué, en fonction du type de fonctionnement sélectionné.

En mode Refroidissement/Déshumidification : Flux horizontal ①

En mode Ventilation : Flux vers le bas ⑤

- En mode AUTO, le flux d'air sera horizontal ① pendant la première minute de fonctionnement. Vous ne pouvez ajuster la direction du flux d'air pendant cette première minute.

- Direction ① ↔ ②

Seule la direction du volet de flux d'air change ; la direction du redresseur de puissance ne change pas.

Le réglage de direction du flux d'air devient temporairement ① lorsque la température du flux d'air est basse au lancement du mode Chauffage.

- Quand le mode AUTO/HEAT et le dégivrage automatique commencent (voir page 16), le flux d'air est horizontal ①.

Cependant, la direction du flux d'air ne peut pas être ajustée au début du mode AUTO.

Réglage de la direction horizontale du flux d'air

Appuyez sur la touche SET (horizontal) (Fig. 5 25).

- À chaque pression sur la touche, le flux d'air se modifie comme suit :



L'affichage de la télécommande de change pas.

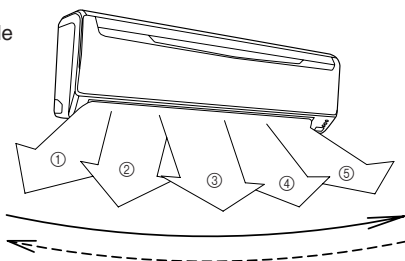

⚠ DANGER!

- N'introduisez jamais les doigts ou des objets étrangers dans les orifices de sortie car le ventilateur interne fonctionne à grande vitesse et il pourrait provoquer des blessures.

- Utilisez toujours la touche SET de la télécommande pour ajuster les volets de flux d'air vertical. Un déplacement manuel de ces volets pourrait entraîner un fonctionnement inadéquate. Dans ce cas, arrêtez l'appareil et remettez-le en marche. Les volets devraient de nouveau fonctionner correctement.

- Lors de l'utilisation des modes de refroidissement et de déshumidification, ne réglez pas les lames de direction d'air dans la plage de chauffage (④ - ⑤) pendant des périodes prolongées, car de l'eau pourrait se condenser à proximité des lames de sortie et des gouttes d'eau s'écouler du climatiseur. Pendant les modes de refroidissement et de déshumidification, si les lames de direction sont laissées dans la plage de chauffage pendant plus de 20 minutes, elles reviennent automatiquement en position ③.

- Lorsque l'appareil est installé dans une pièce où se trouvent des nourrissons, des enfants, des personnes âgées ou alitées, tenez compte de leur position en réglant la température et la direction du flux d'air.

FONCTIONNEMENT OSCILLANT

Mettez le climatiseur en marche avant de procéder aux démarches suivantes.

Sélection du fonctionnement oscillant (SWING)

Appuyez sur la touche d'oscillation (SWING) (Fig. 5 ②⑥).

L'affichage d'oscillation (Fig. 6 ③) s'allume.

Chaque fois que vous appuyez sur la touche d'oscillation (SWING), l'oscillation change comme suit.

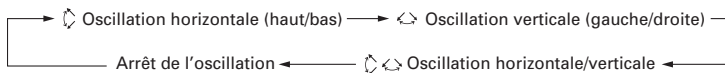

Arrêt du fonctionnement oscillant (SWING)

Appuyez sur la touche d'oscillation (SWING), puis sélectionnez Arrêter (STOP).

Le réglage de la direction du flux d'air précédant la sélection du mode oscillant est rétabli.

À propos du mode oscillant (Swing)

- Oscillation verticale : le fonctionnement oscillant commence dans la plage suivante en fonction de la direction actuelle du flux de l'air.

Flux de l'air entre 1 et 4 (refroidissement, déshumidification).

Lorsque le volet de direction du flux d'air supérieur est placé à l'horizontale, le volet de direction du flux d'air inférieur bouge (oscille) pour diriger le flux d'air dans une grande pièce.

Flux de l'air entre 3 et 6 (chauffage).

Lorsque les volets de direction du flux d'air sont réglés pour une propagation vers le bas, le flux d'air est directement et principalement dirigé vers le sol.

- Oscillation horizontale : les volets de direction du flux d'air bougent (oscillent) dans la direction horizontale du flux d'air.
- Oscillation verticale/horizontale : les volets de direction du flux d'air bougent (oscillent) dans les directions verticale et horizontale du flux d'air.
- Le fonctionnement oscillant s'arrête parfois temporairement lorsque le ventilateur du climatiseur ne fonctionne pas ou lorsqu'il tourne à une vitesse très lente.
- Si vous appuyez sur la touche SET (vertical) pendant le fonctionnement oscillant vertical, celui-ci s'arrête. Si vous appuyez sur la touche SET (horizontal) pendant le fonctionnement oscillant horizontal, celui-ci s'arrête.

FONCTIONNEMENT ÉCONOMIQUE

Mettez le climatiseur en marche avant de procéder aux démarches suivantes.

Utilisation du fonctionnement économique (ECONOMY)

Appuyez sur la touche ECONOMY (Fig.5 ⑱).

Le voyant de mode économique (ECONOMY) (vert) (Fig. 3 ⑦) s'allume.

Le fonctionnement économique (ECONOMY) commence.

Utilisation du fonctionnement économique (ECONOMY)

Appuyez de nouveau sur la touche ECONOMY (Fig.5 ⑱).

Le voyant de mode économique (ECONOMY) (vert) (Fig. 3 ⑦) s'éteint.

Le fonctionnement normal commence.

À propos du fonctionnement économique (ECONOMY)

En sortie maximale, le fonctionnement économique (ECONOMY) est environ de 70% du fonctionnement normal du climatiseur pour le refroidissement et le chauffage.

- Si la pièce ne se rafraîchit (réchauffe) pas en mode économique (ECONOMY), sélectionnez le fonctionnement normal.
- Pendant la période de contrôle en mode AUTO, le fonctionnement du climatiseur ne passera pas en mode économique (ECONOMY) même si le mode économique est sélectionné par l'appui de la touche ECONOMY.
- Quand le mode économique (ECONOMY) est utilisé, la température de la pièce sera légèrement supérieure à la température définie en mode refroidissement et légèrement inférieure en mode chauffage. Par conséquent, le mode économique (ECONOMY) permet d'économiser plus d'énergie que le mode normal.
- En cas de climatiseur multi-type, le mode économique (ECONOMY) n'est que disponible pour l'appareil intérieur.

- Voyant

Fonctionnement (OPERATION)

Minuterie (TIMER)

Économie (ECONOMY)

: Voyant : Arrêt (OFF)

CHAUFFAGE MINIMUM

Pour utiliser le MODE DE CHAUFFAGE MINIMUM

Appuyez sur la touche MIN. HEAT (Fig. 5 ⑱)

Le voyant de fonctionnement (OPERATION) (vert) (Fig. 3 ⑤) s'éteint, et le voyant du mode économique (ECONOMY) (vert) (Fig. 3 ⑦) s'allume.

Pour arrêter le MODE DE CHAUFFAGE MINIMUM

Appuyez sur la touche START/STOP (MARCHE/ARRÊT) (Fig.5 ⑳)

Puis le fonctionnement s'arrête et le voyant du mode économique (ECONOMY) (vert) (Fig. 3 ⑦) s'éteint.

En mode de FONCTIONNEMENT CHAUFFAGE MINIMUM, les opérations suivantes peuvent être utilisées seulement.

- SWING (OSCILLATION)
- SWING (OSCILLATION)
- SLEEP (TEMPORISATEUR)

● Voyant

Fonctionnement (OPERATION)

Minuterie (TIMER)

Économie (ECONOMY)

: Voyant : Arrêt (OFF)

À propos du MODE DE CHAUFFAGE MINIMUM

- Le mode de chauffage ne fonctionnera pas si la température de la pièce est suffisamment élevée.
- Vous pouvez maintenir la température de la pièce à 50 °F en appuyant sur la touche MIN. HEAT (Fig. 5 ⑱), de façon à éviter une chute de température trop importante.

FONCTIONNEMENT MANUEL-AUTOMATIQUE

Sélectionnez le mode de fonctionnement MANUAL AUTO si la télécommande est inutilisable ou si elle n'est pas disponible.

Utilisation des commandes de l'appareil principal

Appuyez sur la touche MANUAL AUTO (Fig. 2 ②) pendant plus de 3 secondes et moins de 10 secondes sur le panneau des commandes de l'appareil principal.

Pour arrêter le fonctionnement, appuyez de nouveau sur la touche MANUAL AUTO (Fig. 2 ②).

(Les commandes se trouvent derrière la grille d'admission d'air)

● Quand le climatiseur est utilisé avec les commandes la touche MANUAL AUTO, il fonctionne dans le même mode que le mode AUTO sélectionné sur la télécommande (voir page 7).

● La vitesse de ventilation sélectionnée sera "AUTO" et le réglage du thermostat sera standard.(76 °F)

NETTOYAGE ET ENTRETIEN



ATTENTION!

- Avant de nettoyer le climatiseur, prenez soin de le mettre hors tension et de déconnecter l'alimentation.
- Vérifiez que la grille d'admission (Fig. 1 ⑧) est fermement installée.
- Lors du retrait et du remplacement des filtres d'air, ne touchez pas l'échangeur thermique.

Nettoyage de la grille d'admission

1. Déposez la grille d'admission.

- ① Placer les doigts aux deux extrémités inférieures du panneau de calandre, et soulever vers l'avant; si la calandre semble s'accrocher à mi-chemin au cours de son déplacement, continuer de la lever vers le haut pour l'enlever.
- ② Tirer au-delà du crochet intermédiaire et ouvrir tout grand la calandre jusqu'à ce qu'elle soit à l'horizontale.

Grille d'admission

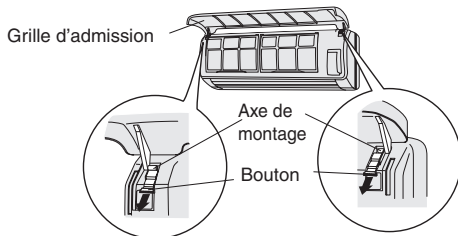
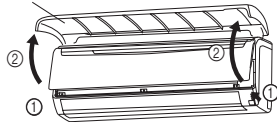

2. Nettoyez à l'eau.

Enlevez poussière avec un aspirateur; frottez l'appareil avec de l'eau chaude, puis séchez avec un linge doux et propre.

3. Remettez la grille d'admission.

- ① Tirer à fond sur les boutons.
- ② Maintenir la calandre à l'horizontale et disposer les axes de montage droit et gauche dans les portages situés en haut du panneau.
- ③ Appuyez à l'endroit indiqué par la flèche sur le schéma et fermez la grille d'admission.

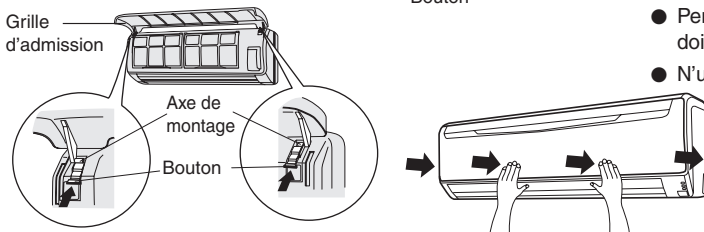
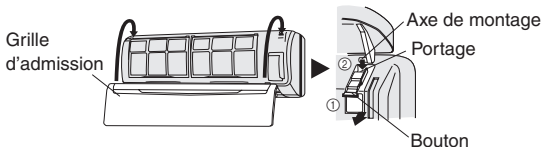

Nettoyage du filtre à air

1. Ouvrez la grille d'admission et déposez le filtre à air.

Soulevez la poignée du filtre à air, débranchez les 2 languettes inférieures et tirez.

Poignée du filtre à air



Crochets (2 emplacements)

2. Nettoyez la poussière avec un aspirateur ou en lavant.

Après le lavage, laissez sécher convenablement dans un endroit à l'ombre.

3. Remettez le filtre à air en place et refermez la grille d'admission.

- ① Alignez les côtés du filtre à air avec le panneau et poussez à fond en vous assurant que les 2 languettes sont correctement rentrées dans les orifice du panneau.



Crochets (2 emplacements)

- ② Refermez la grille d'admission.

(Pour la facilité, la grille d'admission n'est pas installée sur cette illustration.)

- La poussière peut être éliminée du filtre à air soit par un aspirateur, soit en le lavant dans une solution de détergent doux et d'eau chaude. Si vous lavez le filtre, veillez à le laisser sécher complètement dans un endroit à l'ombre avant de l'installer à nouveau.
- Si de la poussière s'accumule sur le filtre à air, le flux d'air sera réduit, ce qui abaissera l'efficacité du fonctionnement et augmentera le bruit du climatiseur.
- Pendant les périodes d'utilisation normale, les filtres à air doivent être nettoyés toutes les 2 semaines.
- N'utilisez pas le climatiseur avec la grille d'admission ouverte.

- Quand l'appareil est utilisé pendant longtemps, de la poussière s'accumule à l'intérieur et ceci réduit ses performances. Il est conseillé de le faire inspecter régulièrement en plus de l'entretien que vous faites vous-même. Pour les détails, consultez le personnel de service agréé.
- Pour nettoyer le coffret de l'appareil, n'utilisez pas d'eau plus chaude que 104 °F, de détergents abrasifs ou de produits volatils comme de la benzine ou un diluant.
- Ne soumettez pas le coffret de l'appareil à des insecticides ou des vaporisateurs pour cheveux.
- Lors de l'arrêt de l'appareil pendant 1 mois ou plus, laissez tout d'abord le mode ventilateur fonctionner en continuation pendant une demi-journée afin de permettre aux pièces internes de bien sécher.

NETTOYAGE ET ENTRETIEN

Installation du filtre de nettoyage d'air

1. Ouvrez la grille d'admission et déposez les filtres à air.

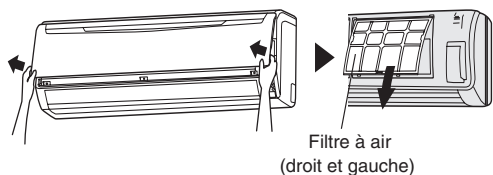

2. Installez le kit du filtre de nettoyage d'air (2).

- ① Fixez le filtre de nettoyage d'air sur le cadre prévu à cet effet.

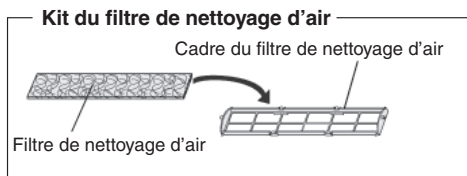

- ② Engagez les loquets à chaque extrémité du filtre avec les 2 crochets à l'arrière du cadre du filtre d'épuration d'air.

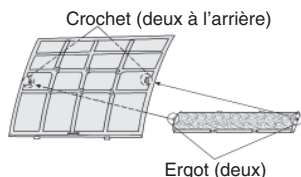

Veillez à ce que le filtre de nettoyage d'air ne dépasse pas du cadre.

- ③ Enclenchez les 8 emplacements de fixation en haut et en bas du filtre de nettoyage d'air dans les crochets du filtre à air.

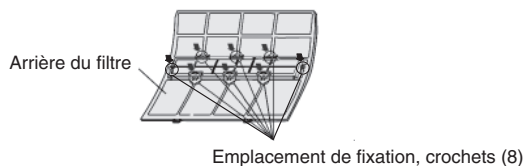

3. Installez les 2 filtres à air et fermez la grille d'admission.

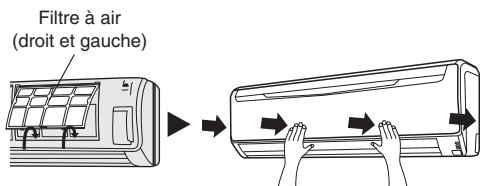

- Lors de l'utilisation des filtres de nettoyage d'air, augmentez leur effet en réglant la vitesse du ventilateur sur "Élevé".

Remplacement de filtres de nettoyage d'air sales

Pour remplacer les filtres, utilisez les composants suivants (achetés séparément).

- FILTRE DE NETTOYAGE D'AIR À LA CATÉCHINE : UTR-FA13-1
- Filtre désodorisant d'ions négatifs d'air : UTR-FA13-2

1. Ouvrez la grille d'admission et déposez les filtres à air.

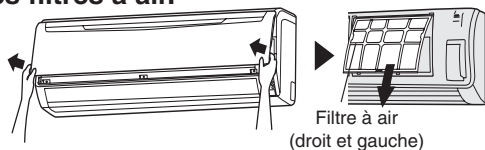

2. Les remplacer par 2 nouveaux filtres d'épuration d'air.

- ① Déposez les anciens filtres de nettoyage d'air dans l'ordre inverse de leur installation.
- ② L'installation est identique à celle du kit du filtre de nettoyage d'air.

3. Installez les 2 filtres à air et fermez la grille d'admission.

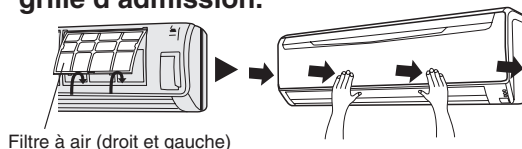

Remarques sur les filtres de nettoyage d'air

FILTRE D'ÉPURATION D'AIR AU CATÉCHINE ET AU POLYPHÉNOL (1 plaque)

- Les filtres de nettoyage d'air sont jetables (ils ne peuvent pas être lavés ni réutilisés).
- En ce qui concerne leur conservation, utilisez-les dès que possible après l'ouverture de l'emballage (l'effet du nettoyage d'air diminue si les filtres restent dans l'emballage ouvert)
- En général, les filtres doivent être changés environ tous les 3 mois.

Veillez acheter les filtres d'épuration d'air spécialement conçus pour l'appareil (UTR-FA13-1) (vendus séparément), pour remplacer les filtres d'épuration d'air sales.

[Filtre désodorisant par électroclimatisation (1 plaque) - bleu clair]

- Les filtres doivent être changés environ tous les trois ans pour conserver l'effet désodorisant.
- Le cadre du filtre n'est pas un produit à usage unique.

Veillez acheter les filtres désodorisant spécialement conçus pour l'appareil (UTR-FA13-2) (vendus séparément) pour remplacer les filtres.

Entretien des filtres désodorisants

Pour conserver l'effet désodorisant, nettoyez le filtre de la manière suivante une fois tous les 3 mois.

- ① Déposez le filtre désodorisant.
- ② Nettoyez-le à l'eau et séchez-le à l'air.
- 1) Lavez les filtres à l'eau chaude haute pression jusqu'à ce que leur surface soit recouverte d'eau. Lavez-les avec un détergent neutre soluble. (ne les frottez jamais sous peine d'endommager l'effet désodorisant.)
- 2) Rincez-les abondamment à l'eau.
- 3) Séchez-les à l'ombre.
- ③ Réinstallez le filtre désodorisant.

NETTOYAGE ET ENTRETIEN

Réinitialisation du Voyant du Filtre (réglage spécial)

- Utilisable si correctement paramétré durant l'installation. Veuillez consulter un réparateur agréé en cas d'utilisation de cette fonction.
- Il s'allume lorsqu'il est temps de nettoyer les filtres.
Nettoyez le filtre en se reportant à la section "NETTOYAGE ET ENTRETIEN".
Après nettoyage, appuyez sur la touche MANUAL AUTO (Fig. 2 ②) pendant 2 secondes ou moins située sur l'appareil d'intérieur.

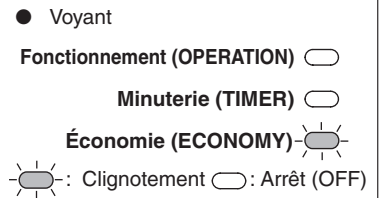

GUIDE DE DÉPANNAGE



AVERTISSEMENT!

En cas de dysfonctionnement (odeur de brûler, etc.), arrêtez immédiatement l'opération, éteignez le disjoncteur et consultez un technicien agréé.

Le fait d'éteindre tout simplement l'interrupteur de l'appareil ne vous permettra pas de mettre l'appareil hors tension. Assurez-vous de toujours éteindre le disjoncteur pour vous assurer que l'alimentation est complètement coupée.

Avant de faire appel à un technicien, vérifiez les points suivants :

	Symptôme	Problème	Voyez page
FONCTIONS NORMALES	L'appareil ne fonctionne pas immédiatement :	<ul style="list-style-type: none"> ● Si l'appareil d'intérieur est arrêté puis immédiatement redémarré, le compresseur ne fonctionnera pas pendant près de 3 minutes, afin d'éviter que le fusible ne saute. ● En éteignant et en rallumant le disjoncteur, le circuit de protection fonctionnera pendant près de 3 minutes, empêchant l'opération de l'appareil au cours de cette période. 	—
	Un bruit se fait entendre :	<ul style="list-style-type: none"> ● Au cours de l'opération ou immédiatement après avoir arrêté l'appareil, il est possible que vous entendiez l'eau circuler dans la canalisation du climatiseur. Notez également, que ce bruit peut être tout particulièrement important pendant près de 2 à 3 minutes après le démarrage (bruit du produit réfrigérant qui circule). ● Au cours du fonctionnement, un léger crissement pourra se faire entendre. Ceci provient de la dilatation ou de la contraction du panneau avant réagissant au changement de température. 	—
		<ul style="list-style-type: none"> ● En mode Chauffage, un sifflement est parfois audible. Il provient du dégivrage automatique. 	17
	Odeurs :	<ul style="list-style-type: none"> ● L'appareil d'intérieur peut dégager une certaine odeur. Elle peut provenir des odeurs de la pièce (meuble, tabac, etc.) qui ont pénétré dans l'appareil d'intérieur. 	—
	Du brouillard ou de la vapeur est émis :	<ul style="list-style-type: none"> ● Au cours du refroidissement ou de la déshydratation, vous verrez peut-être une fine brume se dégager de l'appareil d'intérieur. Ceci provient du refroidissement soudain de l'air de la pièce par l'air froid provenant de l'appareil intérieur, engendrant de la condensation et de la brume. 	—
		<ul style="list-style-type: none"> ● Pendant le Chauffage, il arrive que le volet de l'appareil s'arrête et que de la vapeur s'en échappe. Ceci provient du dégivrage automatique. 	17
	Le courant d'air est faible ou nul :	<ul style="list-style-type: none"> ● A la mise en marche du Chauffage, la vitesse du ventilateur est d'abord très lente pour permettre un échauffement des organes internes. ● En mode Chauffage, si la température de la pièce dépasse le réglage du thermostat, l'unité extérieure s'arrête et l'unité intérieure fonctionne à très basse vitesse. Pour continuer à chauffer la pièce, réglez le thermostat à une valeur plus haute. 	—
		<ul style="list-style-type: none"> ● Au cours du chauffage, l'appareil d'intérieur arrêtera temporairement de fonctionner (entre 7 et 15 minutes) pendant l'opération du mode automatique de dégivrage. Pendant le mode de dégivrage automatique, le voyant de fonctionnement (OPERATION) clignote. 	17
		<ul style="list-style-type: none"> ● En mode Déshydratation, l'appareil d'intérieur fonctionnera au ralenti, afin d'ajuster l'humidité de la pièce, le ventilateur s'arrêtera peut-être de temps à autre. En outre, le ventilateur peut fonctionner à une très faible vitesse lors de l'ajustement de l'humidité de la pièce. 	7
		<ul style="list-style-type: none"> ● Au cours de l'opération SUPER QUIET, le ventilateur fonctionnera très lentement. 	6
<ul style="list-style-type: none"> ● Dans le mode de l'opération AUTO, le ventilateur fonctionnera très lentement. 		7	
<ul style="list-style-type: none"> ● Avec un appareil à types multiples, si vous utilisez plusieurs appareils avec des modes de fonctionnement différents, tel qu'illustré ci-dessous, les appareils mis en route par la suite s'arrêteront et le voyant OPERATION (vert) clignotera. Mode chauffage et mode refroidissement (ou mode déshydratation) Mode chauffage et mode ventilation 		18	
<ul style="list-style-type: none"> ● En mode Chauffage, il arrive que de l'eau sorte de l'unité extérieure en particulier lors des dégivrages. 		17	
De l'eau ressort de l'unité extérieure :	<ul style="list-style-type: none"> ● En mode Chauffage, il arrive que de l'eau sorte de l'unité extérieure en particulier lors des dégivrages. 	17	

GUIDE DE DÉPANNAGE

	Symptôme	Problème	Voyez page
VÉRIFIEZ À NOUVEAU	L'appareil ne fonctionne pas du tout :	<ul style="list-style-type: none"> ● Le disjoncteur a-t-il été désactivé ? ● Il s'est produit une panne de courant ? ● Le fusible a sauté ou le disjoncteur s'est déclenché ? ● La minuterie fonctionne-t-elle ? 	— 8 à 9
	Mauvaises performances de refroidissement (ou chauffage) :	<ul style="list-style-type: none"> ● Le filtre à air est-il sale ? ● La grille d'admission d'air et/ou la fente de sortie sont-elles obstruées ? ● A-t-on correctement ajusté la température de la pièce (sur le thermostat) ? ● Y a-t-il une porte ou une fenêtre ouverte ? ● En cas de Refroidissement, une fenêtre est-elle exposée en plein soleil ? (Fermez les rideaux.) ● En cas de Refroidissement, y a-t-il des appareils de chauffage ou des ordinateurs en service dans la pièce ou trop de monde dans la salle ? 	—
		<ul style="list-style-type: none"> ● L'appareil est-il réglé pour le fonctionnement SUPER SILENCIEUX ? 	6
	L'appareil n'exécute pas les fonctionnements réglés par la télécommande :	<ul style="list-style-type: none"> ● Les piles de la télécommande sont-elles épuisées ? ● Les piles de la télécommande sont-elles bien installées ? 	5

Si, après avoir réalisé ces vérifications, le problème persiste, ou si vous sentez une odeur de brûlé, ou que les témoins OPERATION (Fig. 3 ⑤) et TIMER (Fig. 3 ⑥) clignotent, et que le témoin ECONOMY (Fig.3 ⑦) clignote rapidement, arrêter immédiatement le fonctionnement, coupez le disjoncteur et consultez un technicien agréé.

CONSEILS D'UTILISATION

Fonctionnement et performance

Performance de chauffage

- Ce climatiseur fonctionne sur le principe de pompe à chaleur, en absorbant la chaleur de l'air extérieur et en transférant cette chaleur à l'appareil intérieur. Suite à cela, la performance de fonctionnement diminue à mesure que la température de l'air extérieur baisse. Si vous pensez que la chaleur produite est insuffisante, nous vous recommandons d'utiliser ce climatiseur avec un autre dispositif de chauffage.
- Les climatiseurs de type réversibles font circuler l'air pour réchauffer toute la pièce. Par conséquent, un certain délai est nécessaire avant d'arriver à une température suffisamment élevée.

Dégivrage automatique contrôlé par microprocesseur

- Quand la température de l'air extérieur est basse et que l'humidité est élevée, l'emploi du mode Chauffage peut provoquer dans l'unité extérieure un givrage qui ferait baisser les performances de chauffage. Afin d'éviter cette baisse de performance, ce climatiseur est doté d'une fonction de dégivrage automatique commandée par un micro-ordinateur. En cas de formation de givre, le climatiseur s'arrêtera temporairement et le circuit de dégivrage se mettra brièvement en route (pendant environ 7 à 15 minutes). Au cours du dégivrage automatique, le voyant de fonctionnement (OPERATION) clignote (vert).
- Quand le chauffage s'arrête, si du givre se forme sur l'appareil extérieur, l'appareil démarre le dégivrage automatique. À ce moment-là, l'appareil extérieur s'arrête automatiquement après quelques minutes de fonctionnement.

CONSEILS D'UTILISATION

Remise en marche automatique

En cas de coupure de courant

- Lorsque l'alimentation électrique est restaurée, le climatiseur redémarrera alors automatiquement au mode précédemment établi.
- Si la coupure de courant survient au cours de l'opération de la minuterie (TIMER), cette dernière sera réinitialisée et l'appareil d'intérieur commencera (ou arrêtera) de fonctionner à l'heure nouvellement réglée. Dans le cas où ce genre de dysfonctionnement survient, le voyant TIMER clignotera (voir page 3).
- L'emploi d'autres appareils électriques (rasoir électrique, etc.) ou la présence d'un émetteur radio sans fil peut entraîner un mauvais fonctionnement du climatiseur. Dans ce cas, débranchez temporairement le disjoncteur, rebranchez-le et servez-vous de la télécommande pour remettre l'appareil en service.

Climatiseur à types multiples

Cet appareil d'intérieur peut être branché à un appareil extérieur à types multiples. Le climatiseur à types multiples permet d'utiliser plusieurs appareils d'intérieurs à plusieurs endroits. Les appareils d'intérieur peuvent fonctionner simultanément, conformément à leur puissance respective.

Utilisation simultanée de plusieurs appareils

- Lorsque vous utilisez un climatiseur à types multiples, plusieurs appareils d'intérieur peuvent être utilisés simultanément. Cependant, lorsque 2 appareils intérieurs ou plus du même groupe sont utilisés simultanément, la performance du chauffage et du refroidissement sera moins efficace que lors de l'utilisation d'un seul appareil d'intérieur. De même, si vous souhaitez utiliser plus de 1 appareil d'intérieur simultanément pour le refroidissement, l'utilisation devra être concentrée la nuit et dans les périodes où une énergie moins importante est nécessaire. Lorsque de multiples appareils sont utilisés simultanément pour le chauffage, il est recommandé de les utiliser avec d'autres chauffages auxiliaires, tel qu'approprié.
- Les températures saisonnières et extérieures, la structure des pièces et le nombre de personnes présentes peuvent également engendrer des différences d'efficacité de fonctionnement. Nous vous recommandons d'utiliser différents modes de fonctionnement, afin de confirmer le niveau de chauffage et de refroidissement fourni par votre appareil et d'utiliser les appareils de la manière qui convient le mieux au style de vie de votre famille.
- Si, au cours de l'utilisation simultanée, vous vous apercevez que 1 ou plusieurs des appareils fournissent un faible niveau de refroidissement ou de chauffage, nous vous recommandons d'arrêter l'utilisation simultanée de plusieurs appareils.
- L'utilisation ne peut se faire dans les différents modes de fonctionnement suivants.

Si l'appareil est réglé sur un mode de fonctionnement impossible, le voyant OPERATION (vert) de l'appareil d'intérieur clignotera (allumé pendant 1 seconde, éteint pendant 1 seconde) et l'appareil se mettra en mode veille.

Mode chauffage et mode refroidissement (ou mode déshydratation)

Mode chauffage et mode ventilation

- L'utilisation peut se faire dans les différents modes de fonctionnement suivants.

Mode refroidissement et mode déshydratation

Mode refroidissement et mode ventilateur

Mode déshydratation et mode ventilateur

- Le mode d'utilisation (mode chauffage ou mode refroidissement (déshydratation)) de l'appareil d'extérieur sera déterminé par le mode de fonctionnement de l'appareil d'intérieur qui a été utilisé en premier. Si l'appareil d'intérieur a été démarré en mode ventilateur, le mode de fonctionnement de l'appareil extérieur ne sera pas déterminé.

Par exemple, si l'appareil d'intérieur (A) a été démarré en mode ventilateur et qu'ensuite l'appareil d'intérieur (B) est utilisé en mode chauffage, l'appareil d'intérieur (A) démarrera temporairement en mode ventilateur, mais lorsque l'appareil d'intérieur (B) commencera l'opération en mode chauffage, le voyant OPERATION (vert) de l'appareil d'intérieur (A) commencera à clignoter (allumé pendant 1 seconde, éteint pendant 1 seconde) et se mettra en mode veille. L'appareil d'intérieur (B) continuera à fonctionner en mode chauffage.

Notice

- Au cours de l'utilisation en mode chauffage, l'appareil d'extérieur commencera occasionnellement l'opération de dégivrage pendant de courts instants. Au cours du dégivrage, si l'utilisateur règle l'appareil d'intérieur à nouveau sur chauffage, le mode dégivrage continuera. À la fin du dégivrage, le chauffage démarrera. Cela prendra un certain laps de temps avant que l'air chaud ne soit émis.
- Au cours de l'utilisation du mode chauffage, la partie supérieure de l'appareil intérieure peut chauffer. Il ne s'agit pas d'un dysfonctionnement. Ceci est provoqué par le liquide de refroidissement qui circule à travers l'appareil intérieur même lorsqu'il est à l'arrêt.



FUJITSU GENERAL LIMITED
1116, Suenaga, Takatsu-ku, Kawasaki 213-8502, Japan